DE I EN



120 lm/W & 125 lm/W

STAR Square

Großflächenbeleuchtung

Area floodlighting

EIKO 
CERTIFIED GREEN

STAR Square High Temperature Strahler arbeiten problemlos selbst in Umgebungstemperaturen bis 80°C dank ihrem besonders konzipierten Kühlkörper mit Hohlraum, welcher einen wirksamen Hitze-transfer gewährleistet.

STAR Square High Temperature high bay work under ambient temperature up to 80°C thanks to their special heat sink design with a special hollow structure allowing effective heat transfer.

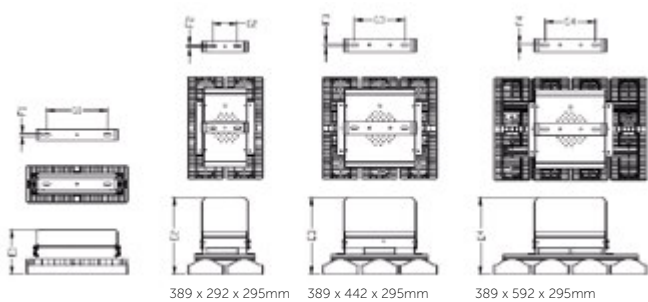

Wand- und Deckenmontage
Wall and ceiling mounted

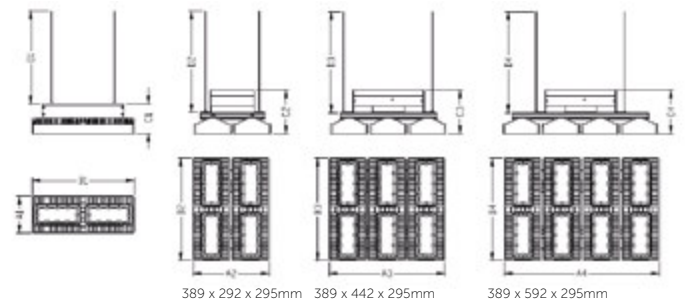

Hängende Montage
Suspended mounting

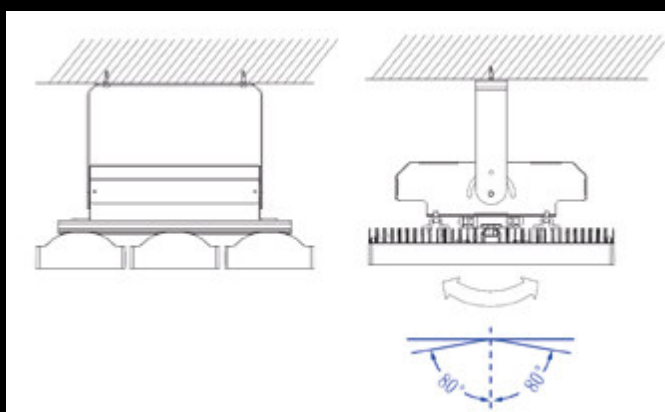

Montage mit 80° einstellbarer Halterung

Mounting with 80° adjustable bracket



Sporthalle

Sports Gym



STAR Square High Temperature

STAR Square High Temperature

Bei der STAR Square Serie benutzen wir eine hitzeableitende Magnesiumlegierung und passive luftzirkulierende Konvektionskühlung um eine lange Lebensdauer unter extremen Arbeitsbedingungen, wie z.B. hohe Umgebungstemperaturen, sicherzustellen. Dank modularem Design, sind einzelne LED-Elemente individuell austauschbar. Das leichte Gehäuse erlaubt problemlose Installationen selbst in Höhen, die 40m überschreiten.

Eine Verwendung des Strahlers in Umgebungstemperaturen bis 80°C ist mittels Absetzung des Vorschaltgeräts in Bereiche mit Temperaturen bis max. 50°C und bis zu 45 Meter Entfernung vom Strahler gewährleistet.

STAR Square's outstanding passive air convection dissipation and high heat conductive magnesium alloy material significantly help reduce the luminaire temperature. Due to this, STAR Square is able to maintain its long life hours even in the most extreme work environments. Single LED elements can be replaced individually, thanks to its modular design. STAR Square has a lean and light housing which enables easy mounting even in the heights which can exceed 40m.

Application of the luminaire in high ambient temperatures up to 80°C is made possible by displacement of the ballast in max 45m remote areas where ambient temperature doesn't exceed 50°C.

5 year warranty	IP66
60.000 hours*	bis zu 80°C
IK10	CRI 70

* bei abgesetztem Vorschaltgerät





STAR Square Large Area

STAR Square Large Area

STAR Square Strahler besonders leistungsstark und robust und speziell entwickelt für Großflächenbeleuchtung. Dank modularem Design sind einzelne LED-Elemente individuell austauschbar. STAR Square Large Area kann in Außenbereichen wie öffentliche Plätze, Parkplätze, Sportstätten oder Industrieanlagen verwendet werden. Optional wählbar mit maritimer Beschichtung nach ISO 12944 C4 Schutzklasse gegen Korrosion, kann die Leuchte auch problemlos in industriellen und maritimen Umgebungen eingesetzt werden. STAR Square Large Area hat ein stabiles strukturelles Design das selbst den stärksten Witterungen und extremen Windlasten standhalten kann. Individuell einstellbare Module erlauben eine Lenkung des Lichtkegels durch verschiedene Winkeleinstellungen. Dank einem Bügel für Wand- bzw. Deckenmontage kann der Strahler bis maximal 140° verstellt werden und die einzelnen Module lassen sich bis zu 30° für eine optimale Beleuchtung individuell einstellen.

Designed for area floodlighting purpose STAR Square Large Areas is suitable for outdoor areas such as town squares, car parks, sport facilities, industrial compounds. If used with optional marine grade coating (ISO 12944 C4 class) corrosion protection this luminaire can be efficiently applied for industrial and coastal lighting purposes. STAR Square Large Area has an ultra-strong structural design able to withstand high wind load test. Individually adjustable modules allow for light beam to be directed to illuminate multiple angles. STAR Square Large Area comes with a bracket for wall or ceiling mounting with adjustable angle for individual modules of 30° and adjustable angle for the entire luminaire of 140°.

5 year warranty

IP66

50.000 hours*

bis zu 45°C

IK10

CRI 70**

* bei 45°C

** CRI90 für 5.700K erhältlich



CE CB IP66 IK10 

www.eiko-europe.de | EIKO Europe GmbH

Das modular aufgebaute System bietet dank seinen individuell verstellbaren Modulen einen breitgefächerten Einsatzbereich. STAR Square Large Area eignet sich so für eine gerichtete Ausleuchtung von Großflächen im Außenbereich sowie für Hallenbereiche in welchen eine gezielte Lichtverteilung erforderlich ist.

The system can be assembled modularly and adjusted at different angles in order to provide a flexible use in different applications. STAR Square is suitable for a directed illumination of large outdoor areas as well as hall areas where a more precise light distribution is necessary.

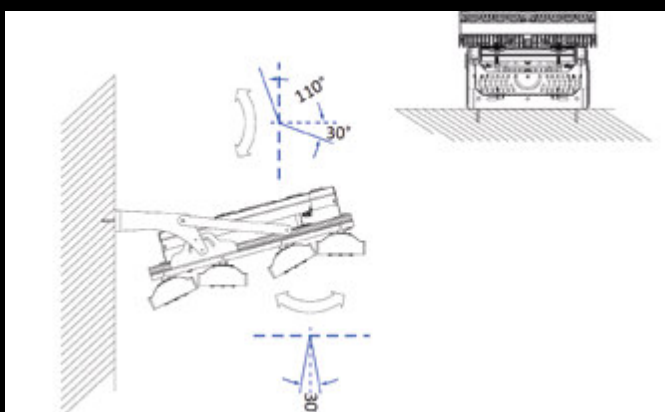
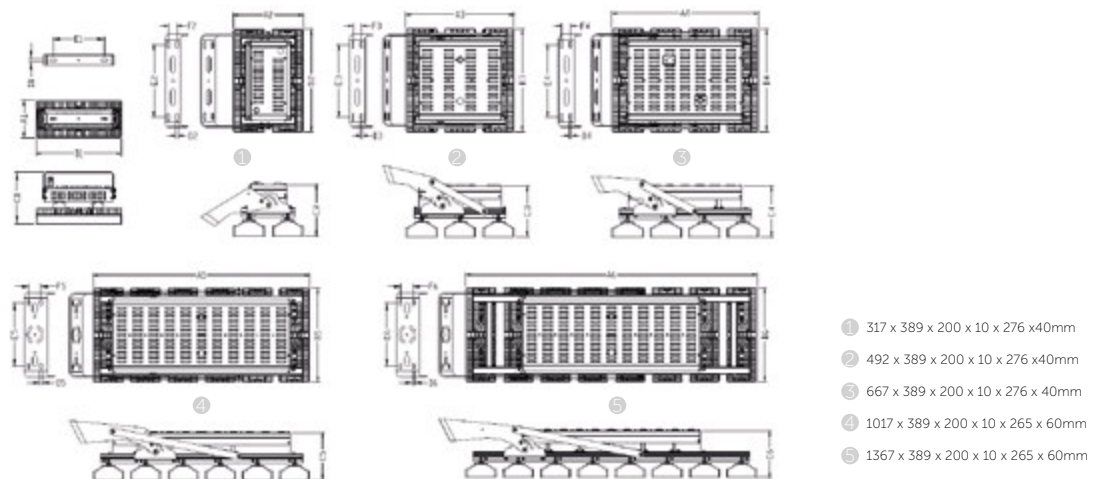

Wandmontage mit Halterung

Wall mounted with bracket



Vorplatzbeleuchtung
am Flughafen Mannheim

Forecourt lighting
at Mannheim Airport

Projektbeispiel
Appenbergsporthalle in Mönnsheim

Project example
Appenbergsporthalle in Mönnsheim

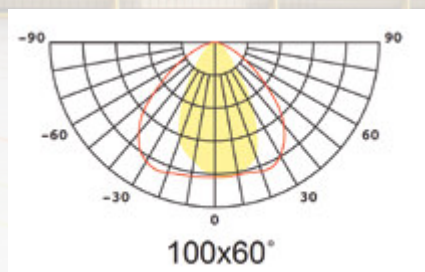
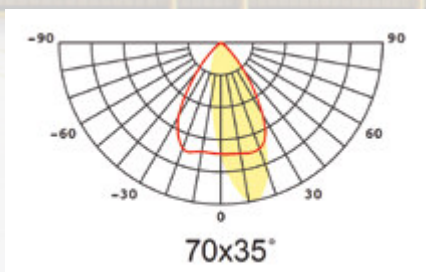
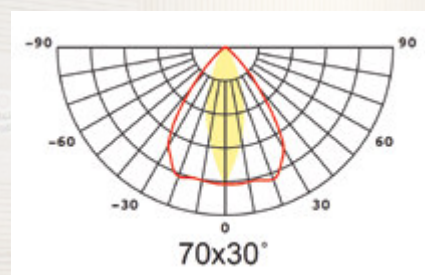
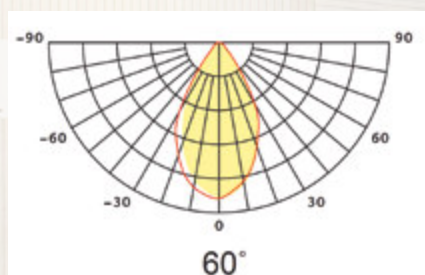
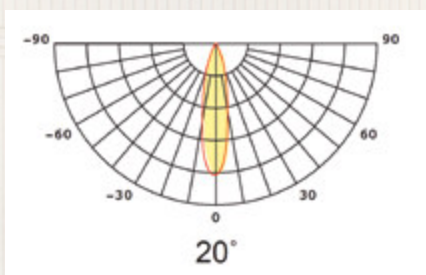

Abstrahlcharakteristik

Beam Angle



Technische Spezifikationen

Technical Specification

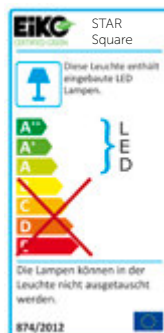

Typ <i>Type</i>	STAR Square Large Area	STAR Square High Temperature
LED	Industrial LED Nichia Chip	Industrial LED Nichia Chip
Vorschaltgerät <i>Driver</i>	Meanwell	Non-Dim: Innoev DALI: Inventronics
Leistung <i>Wattage</i>	250W; 375W; 500W; 750W; 1000W	200W; 300W; 400W
Effizienz <i>Efficiency</i>	120lm/W	125lm/W
Farbtemperatur <i>CCT</i>	5.000K-5.700K	5.000K
Farbwiedergabe <i>CRI</i>	70 (CRI 90 verfügbar für 5.700K) <i>70 (CRI90 available for 5.700K)</i>	70
Dimmfunktion <i>Dimming</i>	0-10V / DALI (Optional)	DALI (Standard)
Montageoptionen <i>Installation</i>	Wandmontage und Deckenmontage <i>Wall and ceiling mounted with bracket</i>	Klammer, Edelstahl Kabel, Edelstahl Kette <i>Brackets, Stainless Steel Cables, Stainless Steel Chains</i>
IP/IK Schutz <i>IP/IK Rating</i>	IP66 / IK10	IP66 / IK10
Garantie <i>Warranty</i>	5 Jahre <i>5 years</i>	5 Jahre <i>5 years</i>
Lebenszeit <i>Lifetime</i>	100.000h (@ 50°C)	60.000h (@ 80°C abgesetztes Vorschaltgerät) <i>60.000h (@ 80°C seperated driver)</i>
Umgebungstemperatur <i>Ambient temperature</i>	bis zu 45°C <i>up to 45°C</i>	bis zu 80°C <i>up tp 80°C</i>
Spezielle Funktionen <i>Special Features</i>	Jedes Modul kann bis zu 30° gedreht werden. Komplette Lampe kann bis zu 140° gedreht werden. <i>Individual adjustable modules to direct light to more angles. Withstand highest wind load level (61m/s).</i>	Separates Vorschaltgerät kann bis zu 45m entfernt genutzt werden <i>Isolated driver, can be separated up to 45M away</i>

Gehäuse Material/Housing Material: Magnesium Legierung/Magnesium Alloy

Optional erhältlich

- Anti-Korrosions Beschichtung
- Clear Coating
- DALI Vorschaltgerät
- 2x 1mm² Temperaturbeständiges DC-Kabel (VDE) pro Meter (5m enthalten in der Lampe - jedes Vorschaltgerät braucht ein separates Kabel)

Optionally available

- Anti-Corrosive Coating
- Clear Coating
- DALI driver
- 2x 1mm² thermal resistance DC-cable (VDE) per meter (5m included in lamp - each driver needs separate cable)

Alle Angaben vorbehaltlich technischer Änderungen

EiKO-Europe GmbH
Mittelwegring 20 / 23
76751 Jockgrim
Germany

www.eiko-europe.de
Mail: info@eiko-europe.de
Phone: +49 72 71 - 76 07 0
Fax: +49 72 71 - 76 07 29

EiKO 
CERTIFIED GREEN